

RIHO
Bathroom Living



2024

Umywalki



WANNY, SYSTEMY HYDROMASAŻU

10 – 173

Systemy hydromasażu	14 - 23
Opcje i akcesoria do wanien	24 - 39
Wanny wolnostojące Solid Surface i akrylowe	40 - 69
Wanny Plug&Play	70 - 83
Wanny prostokątne do zabudowy	84 - 117
Wanny asymetryczne do zabudowy	118 - 129
Wanny narożne do zabudowy	130 - 135
Wanny okrągłe do zabudowy	136 - 137
Wanny Thermae Line	138 - 145
Kody do wanien z RIHO Fall	146 - 149
Kody do wanien z systemem hydromasażu	150 - 173



BRODZIKI

174 - 195

Przegląd brodzików	176 - 177
Brodziki imitujące kamień – Isola	178 - 181
Brodziki Solid Surface - Velvet Sole	182 - 185
Brodziki akrylowe – Basel	186 - 189
Brodziki akrylowe – Zurich, Davos	190 - 193
Brodziki z marmuru syntetycznego – Kolping	194 - 195



KABINY PRYSZNICOWE, PARAWANY NAWANNOWE

196 - 243

Przegląd kabin	198 - 199
Kabiny Scandic Next	200 - 207
Kabiny Grid	208 - 213
Kabiny Lucid	214 - 221
Kabiny Hamar 2.0	222 - 223
Kabiny Novik	224 - 229
Kabiny Ocean	230 - 231
Parawany nawannowe	232 - 239
Legenda	240 - 241
Informacje i opcje dodatkowe	242 - 243



UMYWALKI

244 - 273

Przegląd umywalek	246 - 247
Umywalki Livit	248 - 257
Umywalki Spring	258 - 263
Umywalki Solid Surface	264 - 273

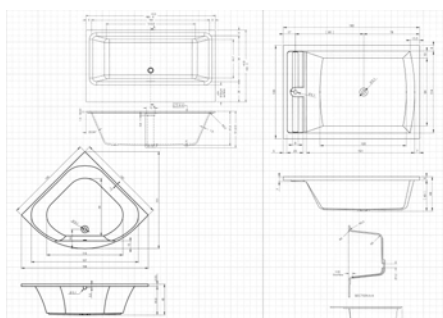

RYSUNKI TECHNICZNE

274 - 307

Wanny – rysunki techniczne	276 - 298
Umywalki – rysunki techniczne	299 - 305
Warunki gwarancji	306
Protokół reklamacyjny	307

UMYWALKI





UMYWALKI



Umywalka SPRING LAGOON, str. 258

Seria LIVIT



Livit Marmic 249
 □ 50x39 cm ○ Ø 35 cm
 ○ 52x40 cm

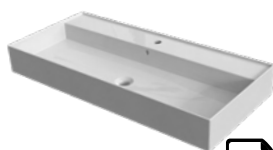

Livit Glaze Top 251
 Szer. 46 cm
 Dł. 60-120 cm

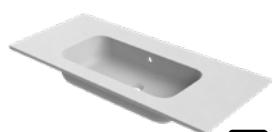

Livit Velvet Slim 253
 Szer. 46 cm
 Dł. 60-160 cm

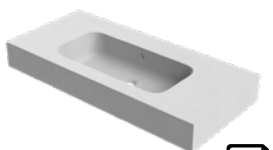

Livit Velvet Top 255
 Szer. 46 cm
 Dł. 60-140 cm



Tiny Wash 256
 Szer. 20 cm
 Dł. 41 cm

Seria SPRING



Spring Lagoon 258
 Ø 35 cm



Spring Blush 259
 Szer. 40 cm
 Dł. 60-120 cm



Spring Glow 260
 Szer. 46 cm
 Dł. 60-120 cm



Spring Dew 261
 Szer. 46 cm
 Dł. 60-120 cm



Spring Vow 263
 Szer. 20, 40, 46 cm
 Dł. 40-120 cm

Seria SOLID SURFACE

NOWOŚĆ



Escala Solid Color 264
 55x32 cm

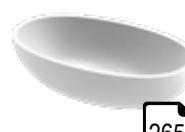

Escala 265
 55x32 cm



Aviano 266
 Szer. 50 cm
 Dł. 120-180 cm



Avella 267
 □ 42x42 cm ○ Ø 42 cm
 ○ 58x36 cm

NOWOŚĆ



Oval Frosted 269
 38x33 cm



Oval 268
 38x33 cm

NOWOŚĆ



Oviedo Frosted 271
 41x41 cm



Oviedo 270
 41x41 cm



Thin 272
 □ 38x38 cm ○ Ø 42 cm
 ○ 58x35 cm



Valor & kolumna Valor 273
 48x32 cm
 wys. kolumny 80 cm

Aksesoria do umywalk 257

Rysunki techniczne umywalk 299



UMYWALKI

Umywalka LIVIT MARMIC

Livit Marmic



- Umywalka ceramiczna
- Biała lub czarna, matowa, z marmurowym wzorem
- Trzy kształty: okrągła, owalna, prostokątna
- Bez przelewu
- Max. temp wody 65°C
- Odpływ typu free-flow z pasującą pokrywką w zestawie

Opcje	Kod	Cena
syfon Space Saver	205185	160,-

		Rozmiar (mm)	Kolor	Kod	Cena netto
Okrągłe		346 x 110	Biały	W031005M00	620,-
		346 x 110	Czarny	W031005M01	620,-
Owalne		520 x 395 x 130	Biały	W031004M00	720,-
		520 x 395 x 130	Czarny	W031004M01	720,-
Prostokątne		500 x 390 x 130	Biały	W031006M00	720,-
		500 x 390 x 130	Czarny	W031006M01	720,-

Rysunki techniczne strona 299.



Umywalka LIVIT GLAZE TOP

Livit Glaze Top



- Umywalka ceramiczna
- Biała z wysokim połyskiem
- Z otworem lub bez otworu na baterię
- Z przelewem
- Wysokość rantu 12,5 cm
- Głębokość komory 7,6 cm
- Rozmiary od 60 cm do 120 cm
- Możliwość montażu na ścianie (brak zestawu montażowego)
- Możliwość zakupu oddzielnie pasującego odpływu typu klik-klak z białą pokrywką

Opcje



	Kod	Cena
klik-klak: biały z wykończeniem ceramicznym	205491	390,-
syfon Space Saver	206756	180,-

		Rozmiar (mm)	Liczba otworów na baterię	Kolor	Kod	Cena netto
60 cm		610 x 460 x 125	0	Biały	W006001005 W006002005	1 940,-
			1			
80 cm		810 x 460 x 125	0	Biały	W006003005 W006004005	2 430,-
			1			
100cm		1010 x 460 x 125	0	Biały	W006005005 W006006005 W006007005	2 930,-
			1			
			2			
120 cm		1210 x 460 x 125	0	Biały	W006008005 W006009005	3 880,-
			2			
		1210 x 460 x 125	0	Biały	W006010005 W006011005	3 880,-
			2			

Rysunki techniczne strona 299.



UMYWALKI

Umywalka LIVIT VELVET SLIM

Livit Velvet Slim



- Umywalka wykonana z mieszanki mineralno-akrylowej z powłoką Solid Surface
- Biała matowa
- Z otworem lub bez otworu na baterię
- Z przelewem
- Wyjątkowo cienki rant o gr. 1,25 cm
- Głębokość komory 12,8 cm
- Rozmiary od 60 do 160 cm
- Max. temp wody 65°C
- Możliwość zakupu oddzielnie pasującego odpływu typu klik-klak z białą lub czarną pokrywką

Opcje		Kod	Cena
	klik-klak:		
	biały matowy Solid Surface	205489	520,-
	biały matowy	205486	310,-
	czarny matowy	205481	310,-
	syfon Space Saver	206756	180,-

		Rozmiar (mm)	Liczba otworów na baterię	Kod	Cena netto
60 cm		605 x 460 x 12,5	0	W007001105	1 310,-
			1	W007002105	
80 cm		805 x 460 x 12,5	0	W007003105	1 600,-
			1	W007004105	
100 cm		1005 x 460 x 12,5	0	W007005105	1 810,-
			1	W007006105	
120 cm		1205 x 460 x 12,5	0	W007007105	2 300,-
			2	W007008105	
			0	W007009105	
	1	W007010105			
140 cm		1405 x 460 x 12,5	0	W007011105	2 050,-
			1	W007012105	
160 cm		1605 x 460 x 12,5	0	W007013105	2 370,-
			2	W007014105	
160 cm		1605 x 460 x 12,5	0	W007015105	3 200,-
			2	W007016105	

Rysunki techniczne strony 299-300..







UMYWALKI













Umywalka LIVIT VELVET TOP

Livit Velvet Top

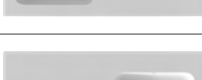

- Umywalka wykonana z mieszanki mineralno-akrylowej z powłoką Solid Surface
- Biała matowa
- Z otworem lub bez otworu na baterię
- Z przelewem
- Wysokość rantu 12 cm
- Głębokość komory 12,8 cm
- Rozmiary od 60 do 140 cm
- Możliwość montażu na ścianie (brak zestawu montażowego)
- Max. temp wody 65°C
- Możliwość zakupu oddzielnie pasującego odpływu typu klik-klak z białą lub czarną pokrywką

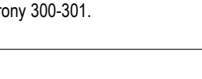
Opcje		Kod	Cena
	klik-klak: □ biały matowy Solid Surface	205489	520,-
	□ biały matowy	205486	310,-
	■ czarny matowy	205481	310,-
	syfon Space Saver	206756	180,-

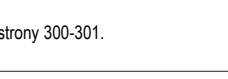
		Rozmiar (mm)	Liczba otworów na baterię	Kod	Cena netto
60 cm		605 x 460 x 120	0	W008001105	2 010,-
			1	W008002105	
80 cm		805 x 460 x 120	0	W008003105	2 440,-
			1	W008004105	
100 cm		1005 x 460 x 120	0	W008005105	2 710,-
			1	W008006105	
120 cm		1205 x 460 x 120	0	W008007105	3 330,-
			2	W008008105	
			0	W008009105	
	1	W008010105			
140 cm		1205 x 460 x 120	0	W008011105	3 100,-
			1	W008012105	
140 cm		1405 x 460 x 120	0	W008013105	3 520,-
			2	W008014105	

Rysunki techniczne strony 300-301.



Livit Tiny Wash

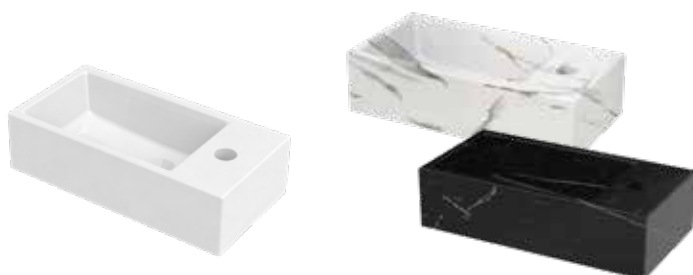

- Umywalka ceramiczna
- Biała lub czarna, matowa, z marmurowym wzorem albo gładka biała z połyskiem
- Wysokość rantu 10 cm
- Głębokość komory 7,8 cm
- Bez przelewu
- Możliwość montażu na ścianie (dołączony zestaw montażowy)
- Możliwość zakupu oddzielnie pasującego odpływu typu free-flow z pokrywką w kolorze chrom i czarnym matowym



20,5 x 41 x 10,5 cm

20,5 x 41 x 10,5 cm

Opcje



free-flow:

■ chrom

■ czarny matowy

syfon Space Saver

Kod

Cena

205483

260,-





205484



310,-



205185

160,-

			Kolor	Kod	Cena netto
40 cm			biały z połyskiem biały marmur czarny marmur	W012001005 W031008M00 W031008M01	490,- 590,- 590,-
			biały z połyskiem biały marmur czarny marmur	W012002005 W031007M00 W031007M01	490,- 590,- 590,-

Korek klik-klak + nakładka na przelew					
	Nakładka Velvet + klik-klak czarny	Nakładka Velvet + klik-klak biały	Nakładka Velvet + klik-klak solid biały	Nakładka Glaze Top + klik-klak matowy czarny	Nakładka Glaze Top + klik-klak ceramiczny biały
					
	Dedykowany do umywalek Velvet Slim i Velvet Top			Dedykowany do umywalek Glaze Top	
Kod	205481	205486	205489	205490	205491
Cena	310,-	310,-	520,-	310,-	390,-

Korek klik-klak (do umywalek z przelewem)			
	Biały matowy	Czarny matowy	Chrom
			
	Pasuje do wszystkich umywalek RIHO z przelewem		
Kod	205206	205204	205205
Cena	150,-	150,-	120,-

Odpływ typu Free Flow (do umywalek bez przelewu)			
	Free flow biały matowy	Free flow chrom	Free flow czarny
			
	Pasuje do wszystkich umywalek RIHO bez przelewu		
Kod	205485	205483	205484
Cena	310,-	260,-	310,-

Syfon					
	Biały	Czarny	Chrom	Space Saver	Space Saver
					
	Do wszystkich umywalek RIHO			Dopasowanie zgodnie z informacją przy umywalce	
Kod	201183	201182	201181	206756	205185
Cena	330,-	330,-	220,-	180,-	160,-



Spring Lagoon



- Nablutowa umywalka ceramiczna
- Biała z połyskiem lub matowa
- Bez przelewu
- Średnica \varnothing 35 cm
- Wysokość 11,5 cm
- Odpływ typu free-flow z pasującą pokrywką w zestawie

Opcje	Kod	Cena
syfon Space Saver	205185	160,-

		Rozmiar (mm)	Kolor	Kod	Cena netto
Okrągła		346 x 115	biały z połyskiem	W032001005	680,-
		346 x 115	biały matowy	W032001105	680,-

Rysunki techniczne strona 301.



Spring Blush



- Umywalka wykonana z marmuru syntetycznego
- Biała z połyskiem
- Z otworem na baterię
- Z przelewem
- Cienki rant o gr. 1,5 cm
- Głębokość komory 12,8 cm
- Rozmiary od 60 do 120 cm

Opcje



klik-klak:

■ chrom

□ biały mat

■ czarny mat

syfon Space Saver

Kod

Cena

205205

120,-

205206





150,-

205204

150,-

205185

160,-

		Rozmiar (mm)	Kolor	Kod	Cena netto
60 cm		600 x 400 x 15	1	W002001105	1 250,-
80 cm		800 x 400 x 15	1	W002002105	1 670,-
100 cm		1000 x 400 x 15	1	W002003105	1 880,-
120 cm		1200 x 400 x 15	1	W002005105	2 200,-

Rysunki techniczne strona 301.



Spring Dew



- Umywalka wykonana z marmuru syntetycznego
- Biała matowa
- Z otworem na baterię
- Z przelewem
- Cienki rant o gr. 1,5 cm
- Głębokość komory 12,5 cm
- Rozmiary od 60 do 120 cm

Opcje



klik-klak:

■ chrom

□ biały mat

■ czarny mat

■ syfon Space Saver

Kod

Cena

205205

120,-

205206

150,-

205204

150,-

205185

160,-

		Rozmiar (mm)	Kolor	Kod	Cena netto
60 cm		600 x 460 x 15	1	W003001105	1 150,-
80 cm		800 x 460 x 15	1	W003002105	1 360,-
100 cm		1000 x 460 x 15	1	W003003105	1 630,-
120 cm		1200 x 460 x 15	2	W003005105	2 090,-

Rysunki techniczne strony 301-302.



Spring Glow



- Umywalka ceramiczna
- Biała z połyskiem
- Z otworem na baterię
- Z przelewem
- Cienki rant o gr. 1,5 cm
- Głębokość komory 12 cm
- Rozmiary od 60 do 120 cm

Opcje



klik-klak:

■ chrom

□ biały mat

■ czarny mat

syfon Space Saver

Kod

Cena

205205

120,-

205206

150,-

205204

150,-

205185

160,-

		Rozmiar (mm)	Kolor	Kod	Cena netto
60 cm		600 x 460 x 15	1	W001001005	1 150,-
80 cm		800 x 460 x 15	1	W001002005	1 360,-
100 cm		1000 x 460 x 15	1	W001003005	1 670,-
120 cm		1200 x 460 x 15	2	W001004005	2 930,-

Rysunki techniczne strona 302.



UMYWALKI

Umywalka SPRING VOW

Spring Vow



- Umywalka wykonana z marmuru syntetycznego
- Biała matowa
- Z otworem na baterię
- Bez przelewu
- Wysokość rantu 8 cm
- Głębokość komory 6,5 cm
- Rozmiary od 60 do 120 cm

Opcje



free-flow:	Kod	Cena
<input type="checkbox"/> biały matowy	205485	310,-
<input type="checkbox"/> chrom	205483	260,-
<input checked="" type="checkbox"/> czarny matowy	205484	310,-
syfon Space Saver	205185	160,-

		Rozmiar (mm)	Liczba otworów na baterię	Kod	Cena netto
60 cm		600 x 460 x 80	1	W004001105	1 040,-
80 cm		800 x 460 x 80	1	W004002105	1 360,-
100 cm		1000 x 460 x 80	1	W004003105	1 570,-
100 cm		1000 x 460 x 80	2	W004004105	1 570,-
120 cm		1200 x 460 x 80	2	W004005105	1 880,-
60 cm		600 x 400 x 80	1	W004006105	1 040,-
80 cm		800 x 400 x 80	1	W004007105	1 250,-
100 cm		1000 x 400 x 80	1	W004008105	1 530,-
100 cm		1000 x 400 x 80	2	W004009105	1 530,-
120 cm		1200 x 400 x 80	2	W004010105	1 840,-
40 cm		400 x 200 x 80	1	W004011105	830,-

Rysunki techniczne strony 302-303.



Escala Solid Color

- Nablutowa umywalka Solid Surface
- Ultra matowa powierzchnia
- 3 kolory do wyboru: Pebble Grey, Green Moss, Anthracite Matt
- Bez przelewu
- Wysokość 15 cm
- Pasująca pokrywka odpływu w zestawie



UMYWALKI

		Rozmiar (mm)	Kolor	Kod	Cena netto
Owalna		550 x 320 x 150	Pebble Grey	W030001106	1 750,-
		550 x 320 x 150	Green Moss	W030001222	1 750,-
		550 x 320 x 150	Anthracite Matt	W030001080	1 750,-

Rysunki techniczne strona 303.



Escala



- Nablutowa umywalka Solid Surface
- Ultra matowa powierzchnia
- Kolor biały
- Bez przelewu
- Wysokość 15 cm
- Pasująca pokrywka odpływu w zestawie
- Dostępna w wersji Bi-Color



Więcej na str. 38

		Rozmiar (mm)	Kolor	Kod	Cena netto
Owalna		550 x 320 x 150	biały mat	W030001105	1 750,-

Rysunki techniczne strona 303.

UMYWALKI

SOLID SURFACE



Aviano

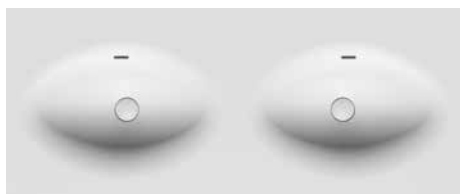

- Meblowa umywalka Solid Surface
- Ultra matowa powierzchnia
- Kolor biały
- Z przelewem
- Wysokość rantu 2 cm
- Pasująca pokrywka odpływu i klik-klak w zestawie

		Rozmiar (mm)	Kod	Cena netto
120 cm		1200 x 500 x 20	W015001105	3 070,-
		1400 x 500 x 20	W015003105	3 070,-
140 cm		1400 x 500 x 20	W015002105	3 070,-
		1600 x 500 x 20	W015004105	3 290,-
180 cm		1800 x 500 x 20	W015005105	3 840,-

Rysunki techniczne strony 303–304.





Avella



- Nablutowa umywalka Solid Surface
- Ultra matowa powierzchnia
- Trzy kształty do wyboru: okrągła, owalna i kwadratowa
- Kolor biały
- Z przelewem
- Wysokość 13 cm
- Pasująca pokrywka odpływu w zestawie
- Dostępna w wersji Bi-Color



Więcej na str. 38

		Rozmiar (mm)	Kod	Cena netto
Owalna		580 x 360 x 130	W016003105	1 860,-
Okrągła		420 x 420 x 130	W016002105	1 860,-
Kwadratowa		420 x 420 x 130	W016001105	1 860,-

Rysunki techniczne strona 304.

UMYWALKI

SOLID SURFACE



Oval



- Nabalatowa umywalka Solid Surface
- Ultra matowa powierzchnia
- Kolor biały
- Bez przelewu
- Wysokość 20 cm
- Pasująca pokrywa odpływu w zestawie
- Dostępna w wersji Bi-Color



Więcej na str. 38

	Rozmiar (mm)	Kod	Cena netto
	380 x 330 x 200	W026001105	1 860,-

Rysunki techniczne strona 304.



Oval Frosted



- Umywalka nablutowa
- Mieszanka syntetyczna z dodatkiem żywicy
- Matowa z zewnątrz, w środku z połyskiem
- Trzy kolory do wyboru: Frosted Smoke, Frosted Umber, Frosted Forest
- Bez przelewu
- Wysokość 20 cm
- Pasująca pokrywka odpływu w zestawie

	Kolor	Rozmiar (mm)	Kod	Cena netto
	Frosted Smoke	380 x 330 x 200	W026001F01	2 790,-
	Frosted Umber	380 x 330 x 200	W026001F02	2 790,-
	Frosted Forest	380 x 330 x 200	W026001F03	2 790,-

Rysunki techniczne strona 304.



Oviedo



- Nablatowa umywalka Solid Surface
- Ultra matowa powierzchnia
- Kolor biały
- Bez przelewu
- Wysokość 13 cm
- Pasująca pokrywka odpływu w zestawie
- Dostępna w wersji Bi-Color



Więcej na str. 38

	Rozmiar (mm)	Kod	Cena netto
	410 x 410 x 130	W021001105	1 530,-

Rysunki techniczne strona 304.



Oviedo Frosted



- Umywalka nablutowa
- Mieszanka syntetyczna z dodatkiem żywicy
- Matowa z zewnątrz, w środku z połyskiem
- Trzy kolory do wyboru: Frosted Smoke, Frosted Umber, Frosted Forest
- Bez przelewu
- Wysokość 13 cm
- Pasująca pokrywka odpływu w zestawie

	Kolor	Rozmiar (mm)	Kod	Cena netto
	Frosted Smoke	410 x 410 x 130	W021001F01	2 290,-
	Frosted Umber	410 x 410 x 130	W021001F02	2 290,-
	Frosted Forest	410 x 410 x 130	W021001F03	2 290,-

Rysunki techniczne strona 304.

UMYWALKI SOLID SURFACE



Thin





- Nablutowa umywalka Solid Surface
- Ultra matowa powierzchnia
- Trzy kształty do wyboru: okrągła, owalna i kwadratowa
- Kolor biały
- Bez przelewu
- Wysokość 14-15 cm
- Pasująca pokrywa odpływu w zestawie
- Dostępna w wersji Bi-Color



Więcej na str. 38

UMYWALKI

		Rozmiar (mm)	Kod	Cena netto
Owalna		580 x 350 x 140	W025001105	1 750,-
Okrągła		420 x 420 x 150	W024001105	1 750,-
Kwadratowa		380 x 380 x 140	W023001105	1 750,-

Rysunki techniczne strony 304-305.



Valor & kolumna Valor



- Nablatowa umywalka Solid Surface
- Utra matowa powierzchnia
- Dwa modele do wyboru z otworem na baterię i bez
- Kolor biały
- Bez przelewu
- Wysokość umywalki 10 cm, wysokość kolumny 80 cm
- Kolumna sprzedawana bez umywalki w zestawie
- Pasująca pokrywka odpływu w zestawie
- Dostępna w wersji Bi-Color
- Kolumna pod umywalkę jest sprzedawana oddzielnie



Więcej na str. 38

		Rozmiar (mm)	Kod	Cena netto
Umywalka		480 x 320 x 100	W027001105	1 530,-
		480 x 320 x 100	W028001105	1 530,-
Kolumna		480 x 320 x 800	W029001105	4 190,-

Rysunki techniczne strona 305.

WANNY RYSUNKI TECHNICZNE

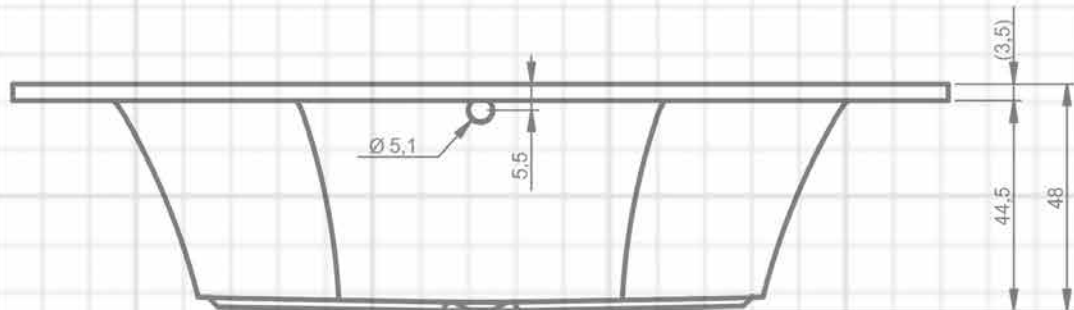
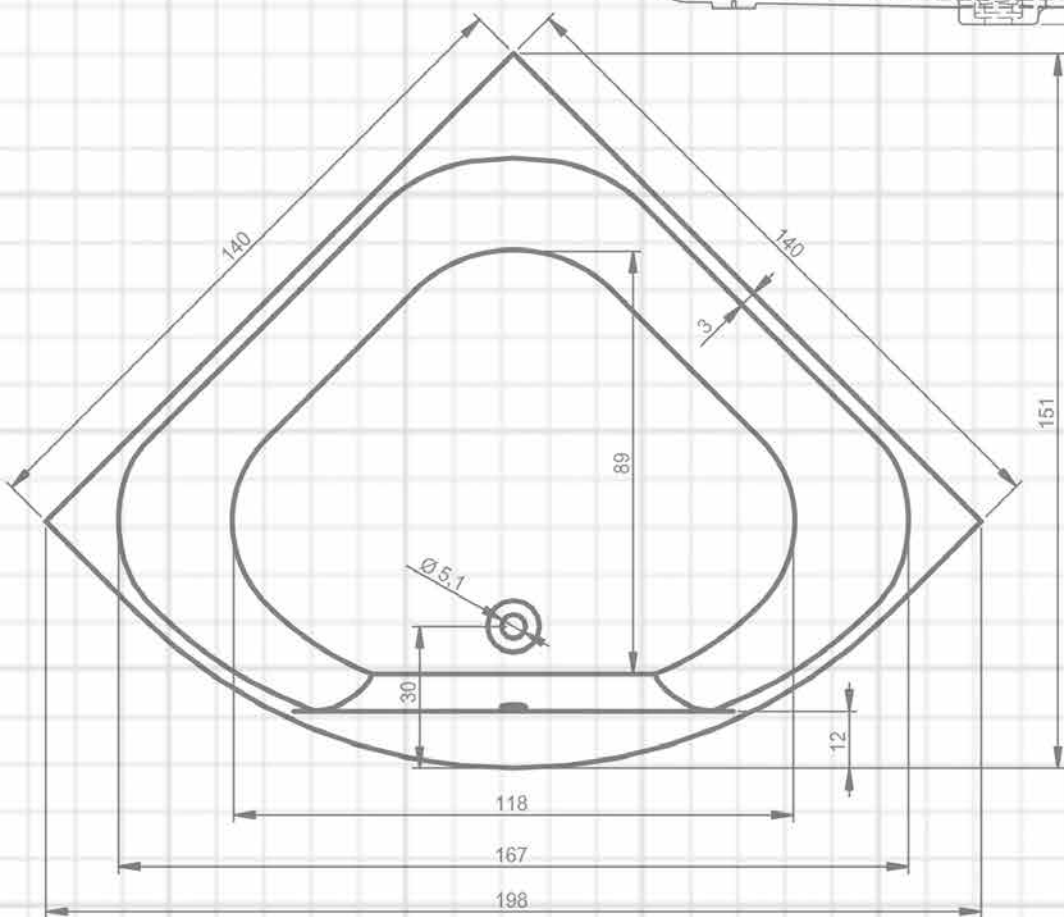
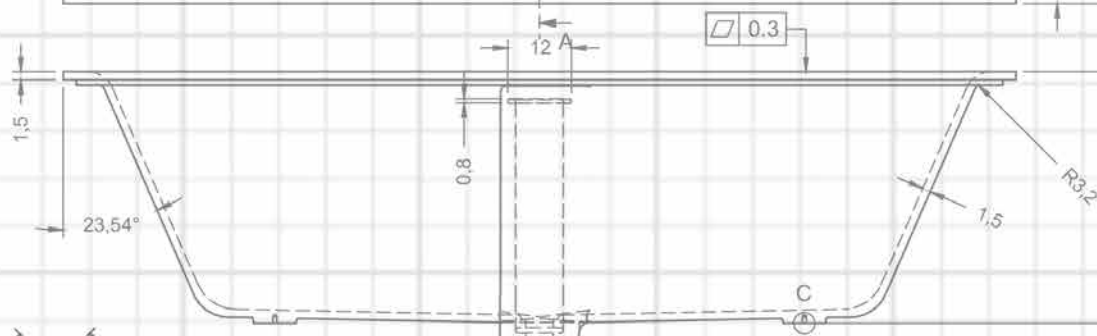
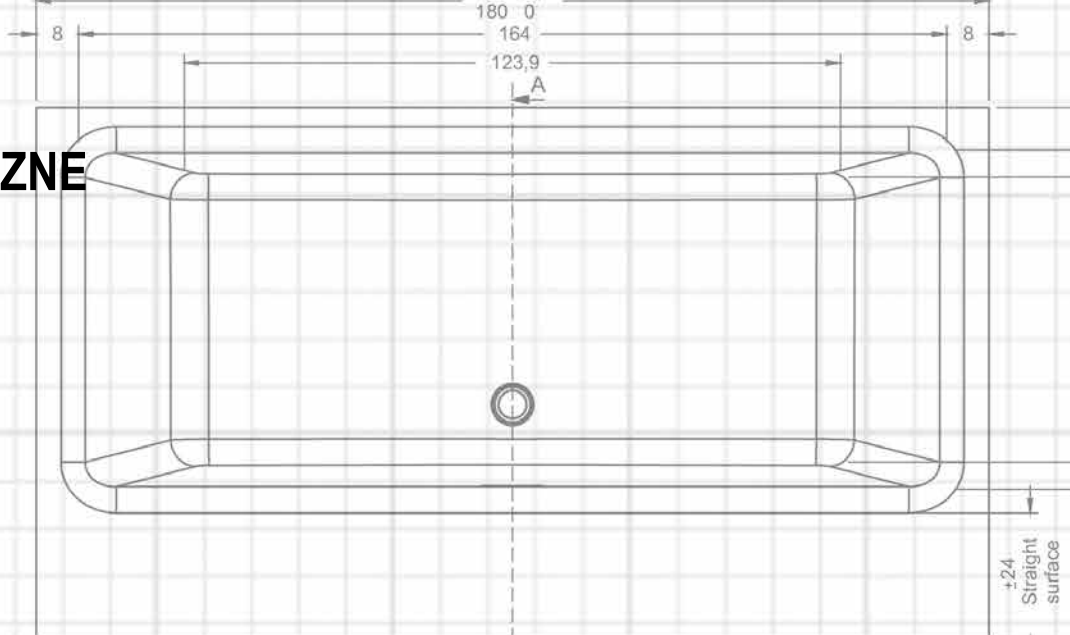

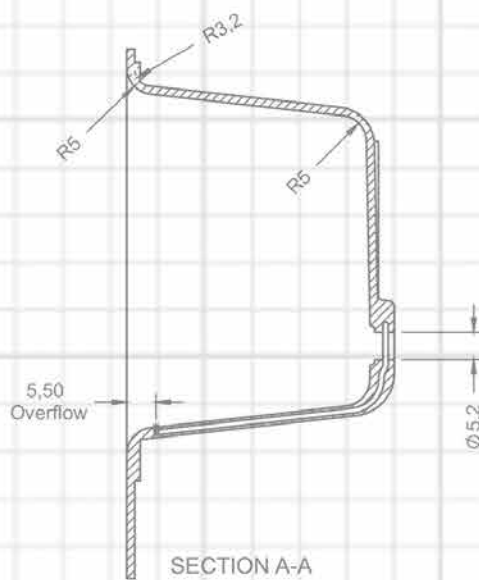
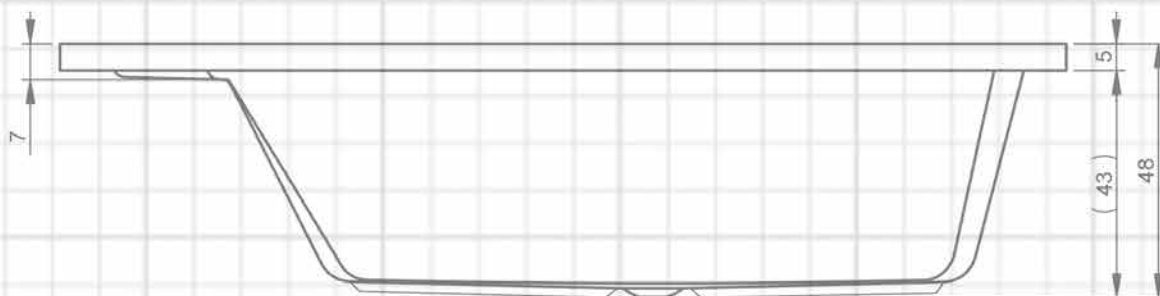
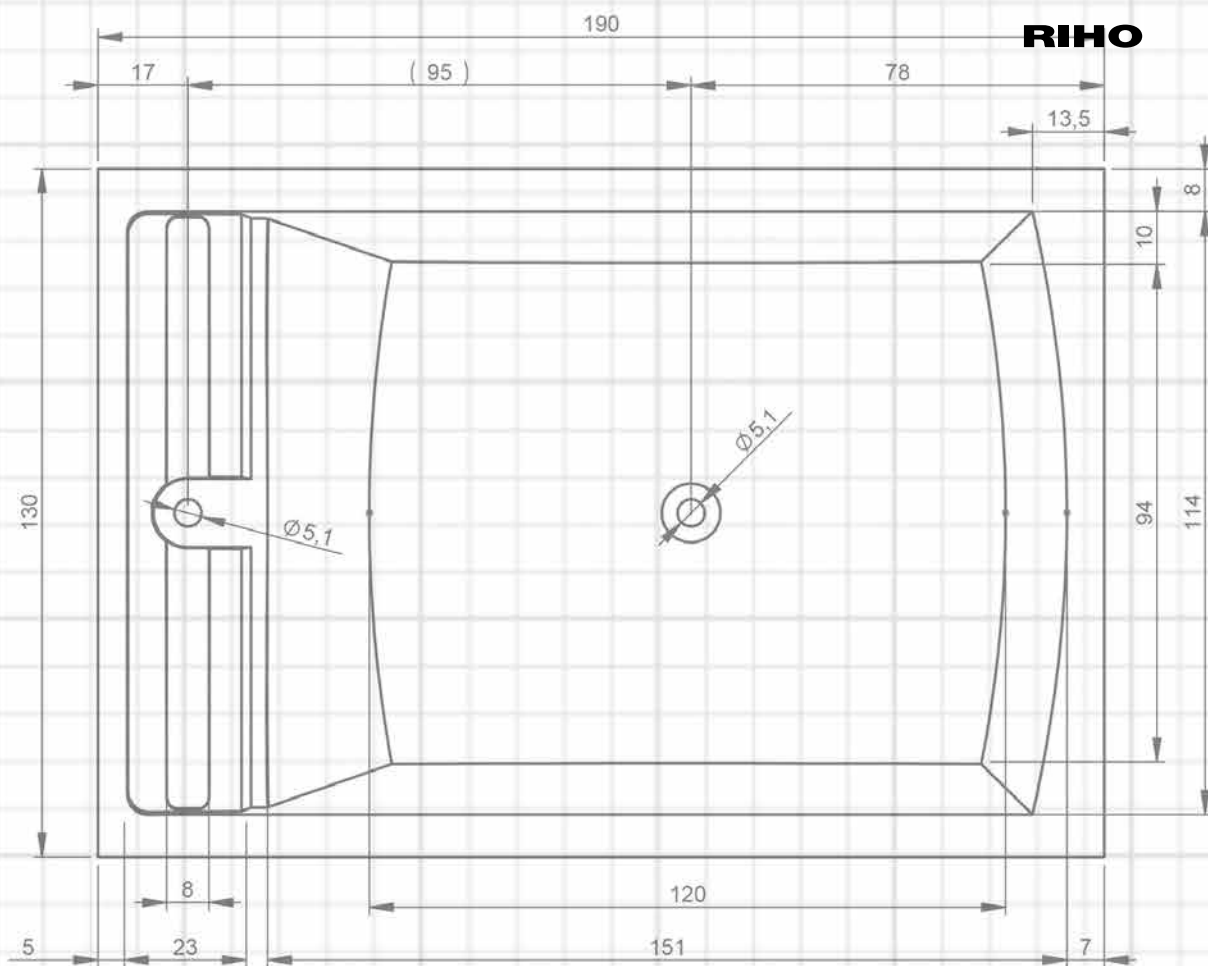

LIVIT Glaze Top 61x46x12,5 cm

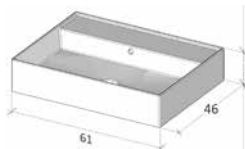

LIVIT Glaze Top 81x46x12,5 cm

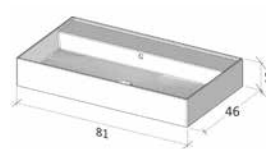

LIVIT Glaze Top 101x46x12,5 cm

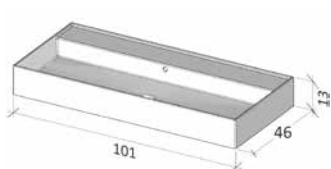

LIVIT Glaze Top 121x46x12,5 cm

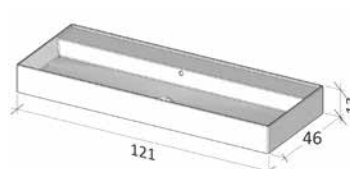

LIVIT Glaze Top 121x46x12,5 cm

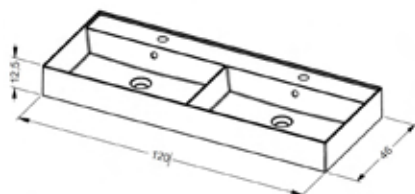

LIVIT Marmic 35x11,5 cm

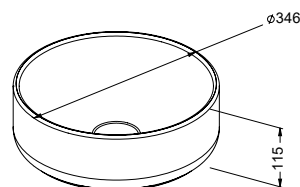

LIVIT Marmic 39,5x52x13 cm

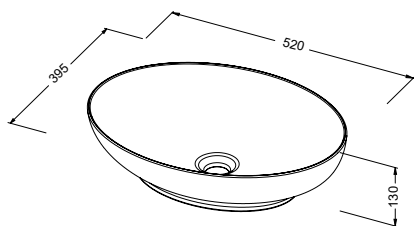

LIVIT Marmic 39x50x13 cm

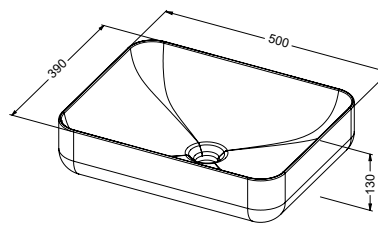

LIVIT Velvet Slim 60,5x46x1,25 cm



LIVIT Velvet Slim 80,5x46x1,25 cm

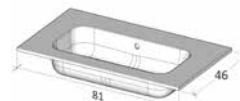

RYSUNKI TECHNICZNE UMYWALEK RIHO

LIVIT Velvet Slim 100,5x46x1,25 cm

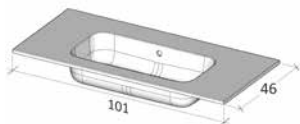

LIVIT Velvet Slim 120,5x46x1,25 cm

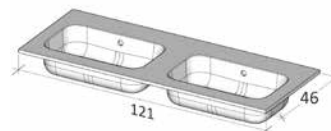

LIVIT Velvet Slim 120,5x46x1,25 cm

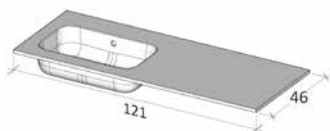

LIVIT Velvet Slim 120,5x46x1,25 cm

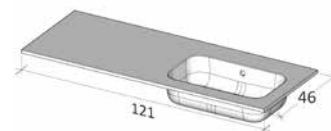

LIVIT Velvet Slim 140,5x46x1,25 cm

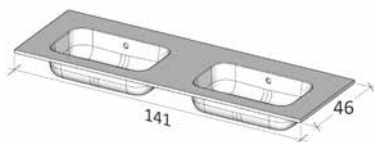

LIVIT Velvet Slim 160,5x46x1,25 cm

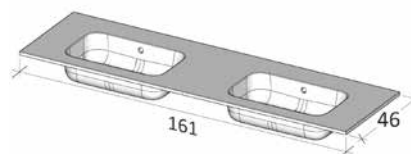

LIVIT Velvet Top 60,5x46x12 cm

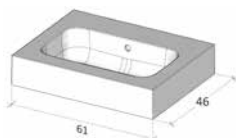

LIVIT Velvet Top 80,5x46x12 cm

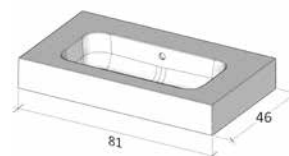

LIVIT Velvet Top 100,5x46x12 cm

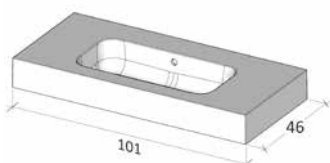

LIVIT Velvet Top 120,5x46x12 cm

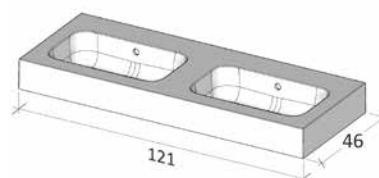

LIVIT Velvet Top 120,5x46x12 cm

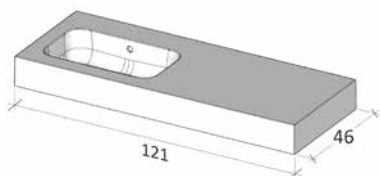

LIVIT Velvet Top 120,5x46x12 cm

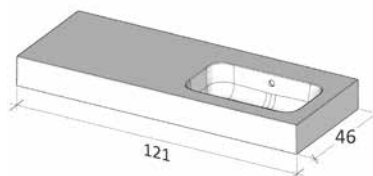

LIVIT Velvet Top 140,5x46x12 cm

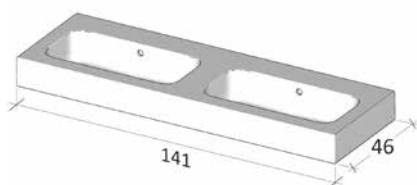

SPRING Lagoon 35x11,5 cm

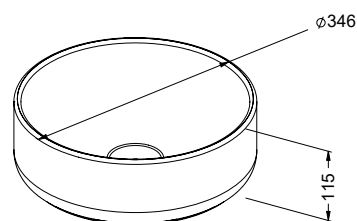

SPRING Blush 60x40x1,5 cm

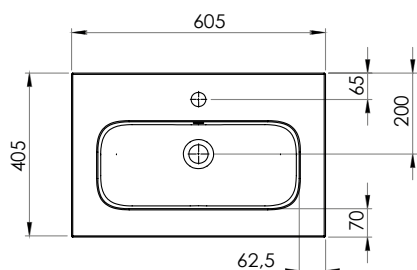

SPRING Blush 80x40x1,5 cm

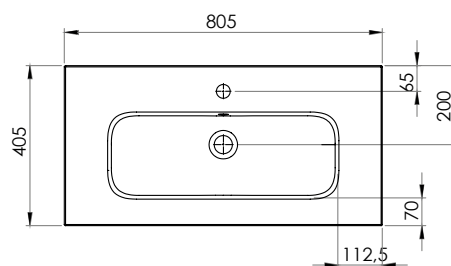

SPRING Blush 100x40x1,5 cm

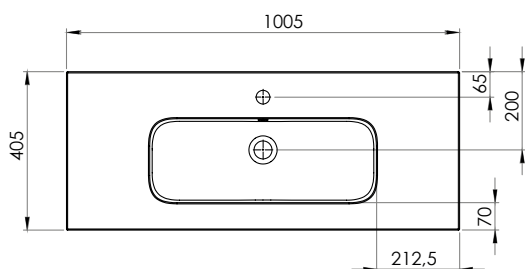

SPRING Blush 120x40x1,5 cm

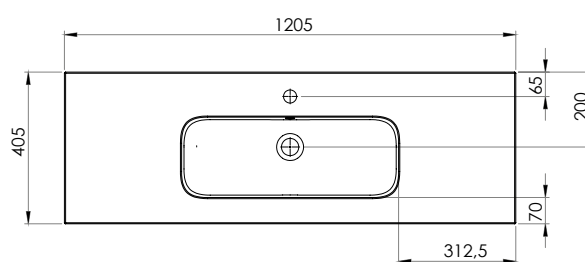

SPRING Dew 60x46x1,5 cm

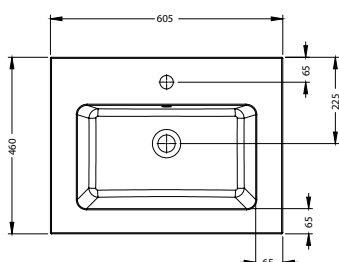

SPRING Dew 80x46x1,5 cm

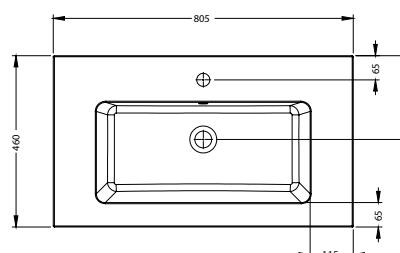

RYSUNKI TECHNICZNE UMYWALEK RIHO

SPRING Dew 100x46x1,5 cm

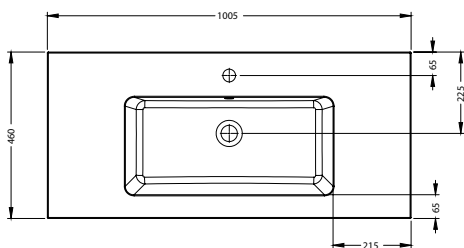

SPRING Dew 120x46x1,5 cm

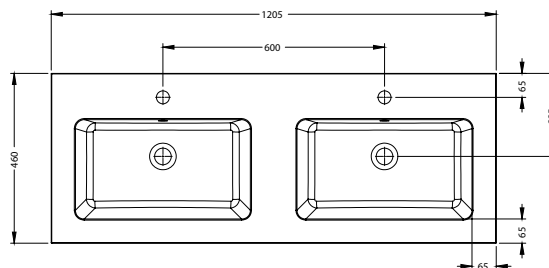

SPRING Glow 60x46x1,5 cm

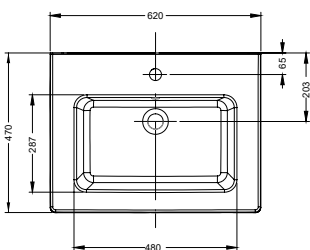

SPRING Glow 80x46x1,5 cm

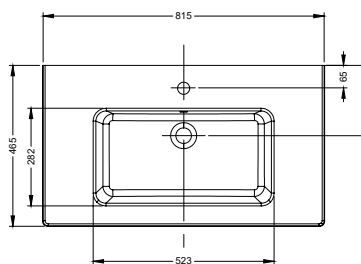

SPRING Glow 100x46x1,5 cm

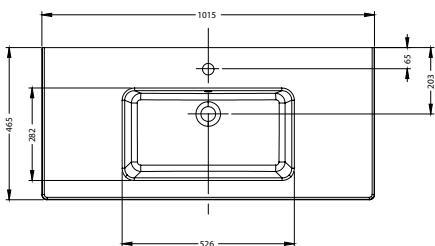

SPRING Glow 120x46x1,5 cm

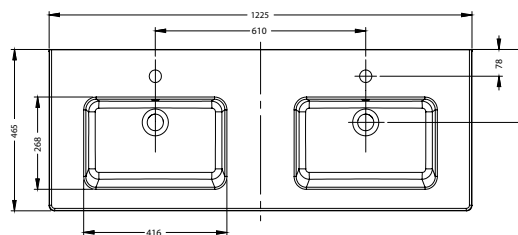

SPRING Vow 60x46x8 cm

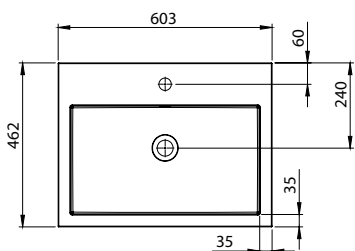

SPRING Vow 80x46x8 cm

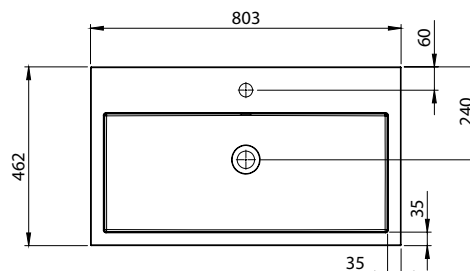

SPRING Vow 100x46x8 cm

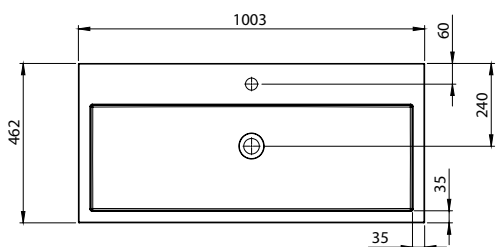

SPRING Vow 100x46x8 cm

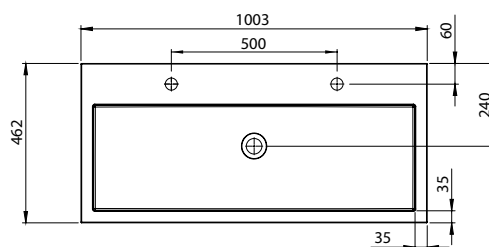

SPRING Vow 120x46x8 cm

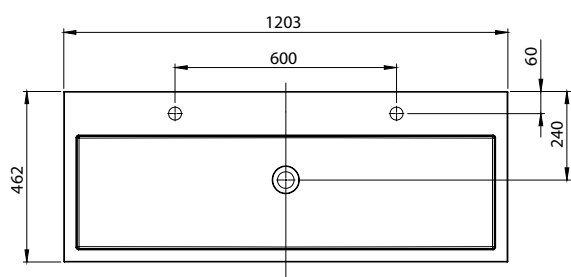

SPRING Vow 60x40x8 cm

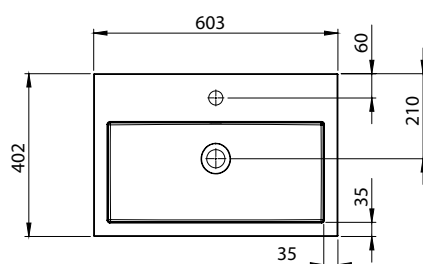

SPRING Vow 80x40x8 cm

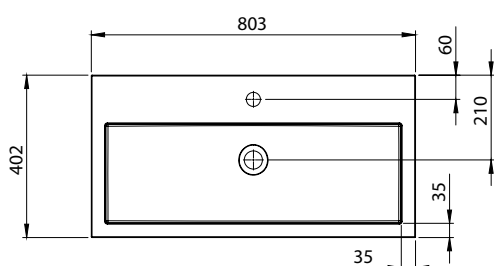

SPRING Vow 100x40x8 cm

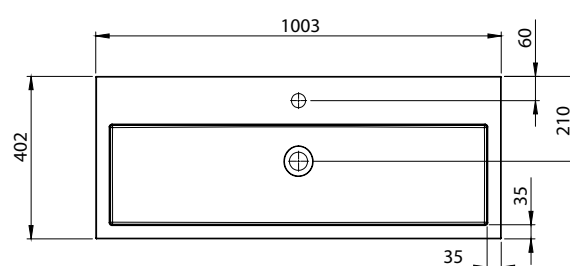

SPRING Vow 100x40x8 cm

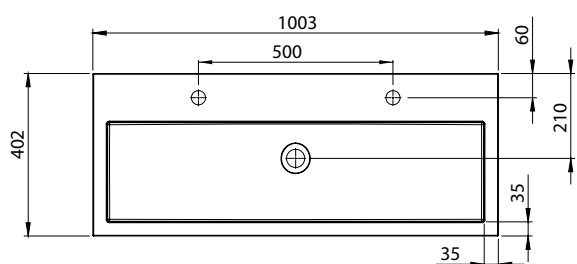

SPRING Vow 120x40x8 cm

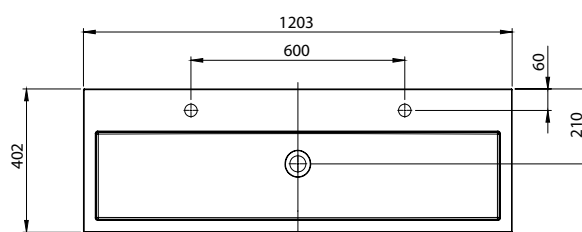

SPRING Vow 40x20x8 cm

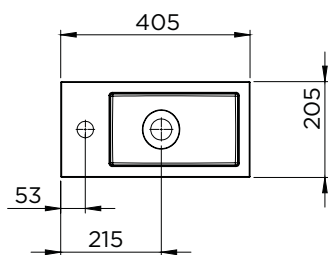

ESCALA 55x32 cm

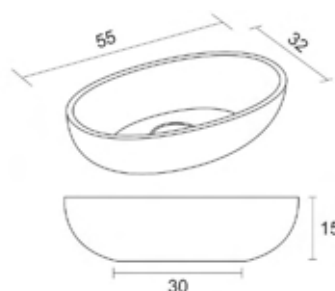

AVIANO 120x50 cm

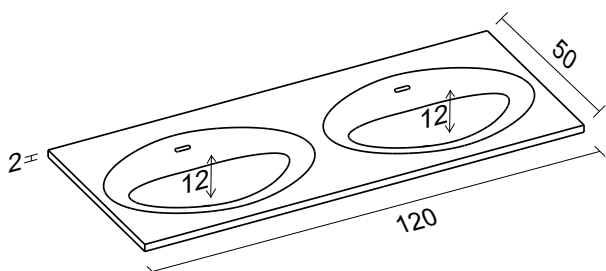

AVIANO 140x50 cm Lewa

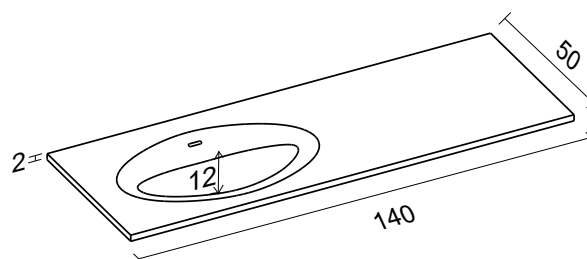

UMYWALKI

RYSUNKI TECHNICZNE UMYWALEK RIHO

AVIANO 140x50 cm Prawa

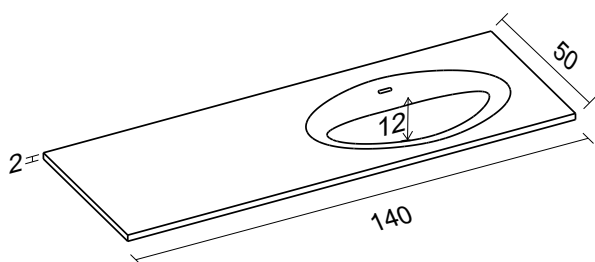

AVIANO 160x50 cm

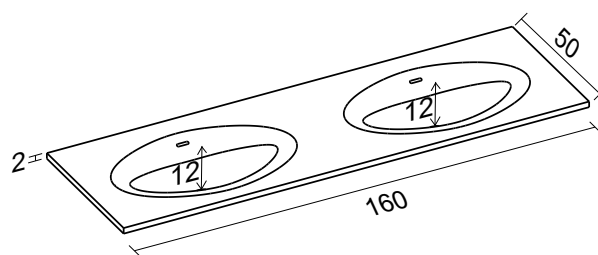

AVIANO 180x50 cm

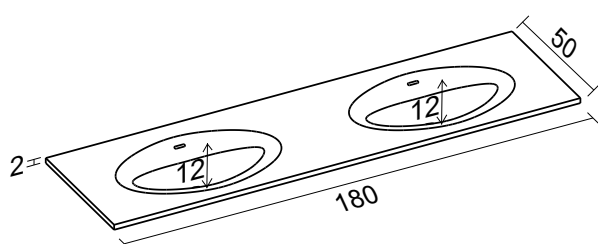

AVELLA 42x42 cm

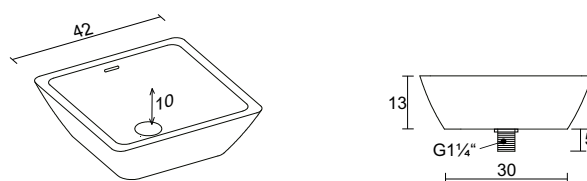

AVELLA Ø42 cm



AVELLA 58x36 cm

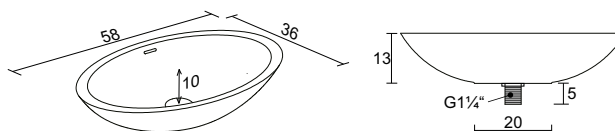

OVAL 38x33 cm

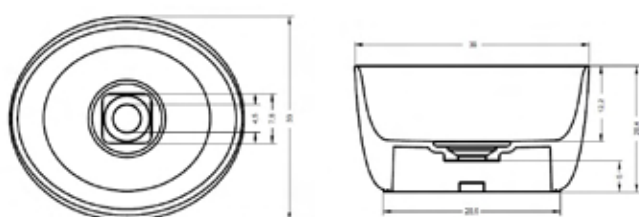

OVIEDO 41x41 cm

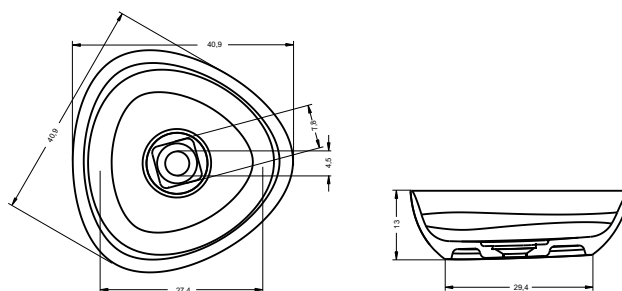

THIN 38x38 cm

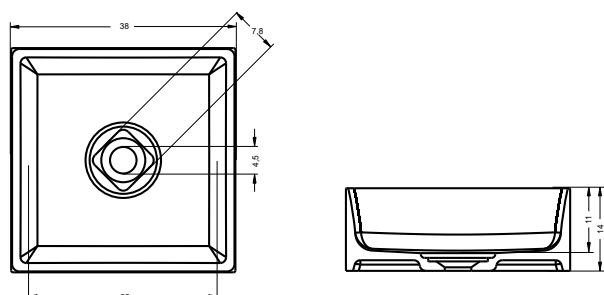

THIN Ø42 cm

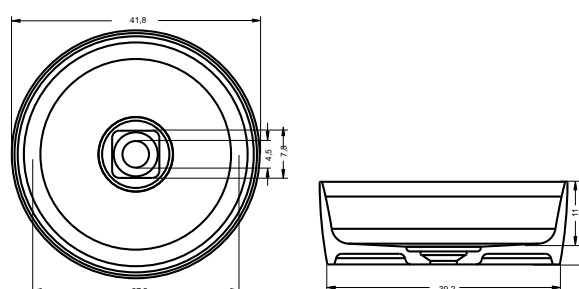

THIN 58x35 cm

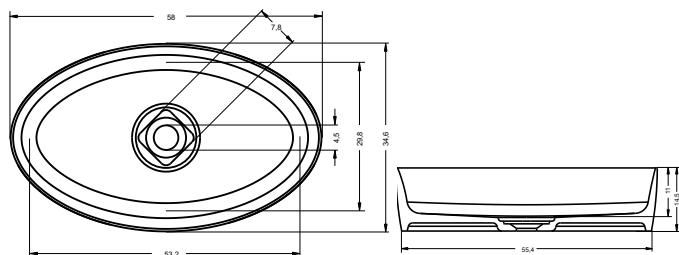

VALOR 32x48 cm

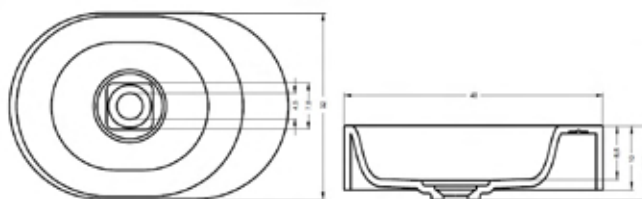

VALOR 32x48 cm

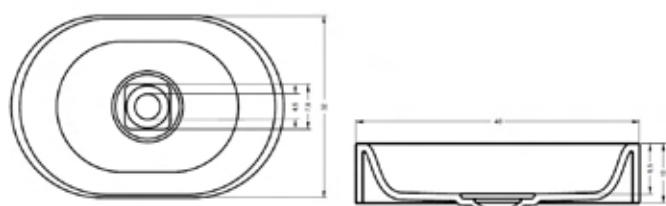

KOLUMNA VALOR 32x48 cm

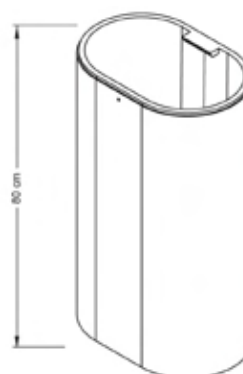

W przypadku stwierdzenia przez Kupującego wystąpienia wady, Kupujący, tytułem wykonania uprawnień wynikających z gwarancji udzielonej przez RIHO Polska sp. z o.o. z siedzibą w Zgierzu, winien dokonać **zgłoszenia reklamacyjnego bezpośrednio w miejscu zakupu produktu**. Podstawą do złożenia reklamacji jest przedłożenie podstawowych informacji potrzebnych do wykonywania zobowiązań wynikających z udzielonej gwarancji wraz z dowodem potwierdzającym dokonanie zakupu przez zgłaszającego, a w przypadku wanień z hydromasażem – także Karty Gwarancyjnej.

Gwarancja obejmuje wyłącznie wady powstałe z przyczyn tkwiących w sprzedanej rzeczy, w tym wady fabryczne lub niesprawne działanie w okresie gwarancyjnym wynikłe z winy producenta.

Gwarancja zapewnia dokonanie bezpłatnej naprawy lub wymiany części, a w przypadku niemożności dokonania naprawy wymianę całego urządzenia. Jeżeli doprowadzenie rzeczy do stanu zgodnego z umową w sposób wybrany przez Kupującego byłoby niemożliwe lub wymagałoby nadmiernych kosztów – Gwarant zastrzega możliwość zwrotu zapłaconej przez Kupującego ceny.

Zastrzegamy, iż w momencie dokonywania odbioru przez Kupującego zamówionej rzeczy zewnętrzne powierzchnie wyrobu winny być przez Kupującego sprawdzone również wtedy, jeśli są oryginalnie zapakowane. Późniejsze reklamacje uszkodzeń zewnętrznych powierzchni, zgłoszone po odebraniu lub zamontowaniu towaru, nie będą uznawane.

1. Okres gwarancji zaczyna biec od daty zakupu towaru przez Użytkownika końcowego. Okresy gwarancji są następujące:

- akrylowe wanny i brodziki (na trwałość koloru i kształtu) – 10 lat
- wanny, brodziki, umywalki, kolumny umywalkowe, siedziska Solid Surface – 5 lat
- brodziki i umywalki z marmuru syntetycznego – 5 lat
- umywalki ceramiczne – 5 lat
- umywalki Livit – 5 lat
- wanny z hydromasażem (na poprawne działanie i powierzchnię widocznych elementów) – 2 lata
- kabiny prysznicowe, ścianki prysznicowe, drzwi do wnęk, parawany nawannowe (na dobre wykonanie i materiały) – 5 lat
- kabiny prysznicowe Hamar (na dobre wykonanie i materiały) – 2 lata
- parawany nawannowe Alta (na dobre wykonanie i materiały) – 2 lata
- akcesoria – 2 lata
- części zamienne – 2 lata
- produkty ekspozycyjne – 1 rok

2. W przypadku udokumentowanego montażu wanny z hydromasażem przez firmę lub osobę posiadającą certyfikat RIHO gwarancja zostaje przedłużona do 4 lat*). Wydłużenie okresu gwarancji będzie ważne tylko wtedy, jeśli podłączenie wanny do instalacji elektrycznej zostanie odpowiednio potwierdzone w Karcie Gwarancyjnej (data, podpis, pieczęć). Lista certyfikowanych serwisantów dostępna jest na stronie www.riho.pl.

3. Gwarancja dotyczy tylko towarów zarejestrowanych lub oznaczonych przez firmę RIHO.

4. Produkt zgłoszony do reklamacji musi być czysty i odpowiadać podstawowym wymaganiom higienicznym.

5. Towary dostarczane przez RIHO, w których wystąpiły wady wynikające z: nieprawidłowego wykonania, niepoprawnego działania i/lub wadliwych materiałów; naprawiamy nieodpłatnie na miejscu u Użytkownika, w terminie ustalonym telefonicznie lub w inny sposób, jeżeli nie postanowiono inaczej.

6. Reklamacje rozpatrywane są w ciągu 14 dni od daty zgłoszenia.

7. Naprawy gwarancyjne wykonywane są w ciągu 21 dni od momentu pisemnego zgłoszenia reklamacji (w formie protokołu) producentowi. Jeżeli usunięcie usterki wymaga więcej czasu, np. na sprowadzenie części lub podzespołów, Użytkownik zostanie o tym poinformowany oraz o przewidywanym terminie załatwienia reklamacji.

8. Okres gwarancji na wymienione lub naprawione części lub podzespoły wynosi 1 rok od dnia naprawy. W przypadku, gdyby

gwarancja ta kończyła się przed terminem ogólnej gwarancji dotyczącej całego urządzenia, obowiązuje okres gwarancji podany w pkt. 1 i 2.

9. Decyzję o sposobie naprawy podejmuje wyłącznie RIHO.

10. W przypadku wymiany podzespołów lub kompletnych towarów w ramach gwarancji, wymienione podzespoły lub kompletne towary stają się własnością RIHO.

11. Gwarancja nie obowiązuje w przypadku:

- stwierdzenia braku poprawnie wypełnionej Karty Gwarancyjnej (dotyczy wanień z hydromasażem),
- stwierdzenia korekt danych w Karcie Gwarancyjnej dokonanych przez osoby nieuprawnione (dotyczy wanień z hydromasażem),
- zniszczenia lub uszkodzenia urządzenia spowodowanego siłą wyższą,
- użycia produktu niezgodnie z jego przeznaczeniem,
- zniszczenia lub uszkodzenia urządzenia w sposób mechaniczny, chemiczny lub termiczny,
- montażu niezgodnego z instrukcją,
- zniszczenia lub uszkodzenia urządzenia w wyniku nieprzestrzegania zasad eksploatacji oraz montażu podanych w Instrukcji Obsługi i Montażu,
- zniszczenia lub uszkodzenia urządzenia z powodu przepięć, bądź spadku napięcia w sieci elektroenergetycznej,
- stwierdzenia samodzielnych nieautoryzowanych napraw i przeróbek lub zastosowania nieoryginalnych części,
- zabudowy wanny w sposób uniemożliwiający wentylację oraz swobodny dostęp do urządzeń zainstalowanych pod wanną,
- zastosowania nieodpowiednich akcesoriów, np.: syfonów, nóżek,
- montażu produktów z widocznymi wadami,
- montażu produktów uszkodzonych,
- montażu na wannie innych urządzeń (za wyjątkiem baterii nawannowych i parawanów w miejscach do tego przeznaczonych),
- zużycia towaru wynikającego z normalnej jego eksploatacji,
- uszkodzenia produktu wynikłego na skutek osadzania się kamienia oraz stosowania środków czyszczących i konserwujących o właściwościach ściernych lub szkodliwym składzie,
- naturalnego zużycia materiałów eksploatacyjnych (np. uszczelki, rolki, elementy ślizgowe itp.).

12. Nie zwracamy kosztów związanych z wymianą uszkodzonych płytek czy innych materiałów zabudowy w sytuacjach, gdy wykonanie naprawy gwarancyjnej powoduje uzasadnioną konieczność naruszenia teźże zabudowy. Nie ponosimy żadnej odpowiedzialności za jakiegokolwiek inne szkody wynikowe poniesione przez Użytkownika.

13. Nie wydaje się kopii Karty Gwarancyjnej. Karta Gwarancyjna jest nieważna bez dowodu zakupu.

14. Gwarancja jest ważna tylko na terytorium Rzeczypospolitej Polskiej.

15. W przypadku niesłusznego zgłoszenia reklamacyjnego, nie znajdującego uzasadnienia w rzeczywistych wadach bądź usterkach produktu, a wynikających z braku znajomości zasad Instrukcji Obsługi i Montażu lub Karty Gwarancyjnej, koszty dojazdu serwisanta ponosi Użytkownik.

16. Towary dostarczane przez RIHO są zgodne z wymaganiami określonymi przez polskie przepisy prawa oraz dyrektywy Wspólnoty Europejskiej.

17. Gwarancja udzielana na sprzedawany produkt nie wyłącza, nie ogranicza i nie zawieszają uprawnień Kupującego wynikających z tytułu niezgodności rzeczy sprzedanej z umową.

18. W sprawach nie uregulowanych niniejszymi Warunkami Gwarancji zastosowanie mają przepisy Kodeksu Cywilnego.

* Nie dotyczy wanień z hydromasażem z ekspozycji.

Wyrób	
Nazwa towaru	
Kod towaru	
Data wykrycia usterki	
Dokładny opis uszkodzenia/wady
Żądania reklamującego
Okoliczności wykrycia usterki	<input type="checkbox"/> Podczas odbioru <input type="checkbox"/> Po odbiorze <input type="checkbox"/> W trakcie montażu <input type="checkbox"/> W trakcie użytkowania <input type="checkbox"/> Inne

Dokumenty zakupu	
Nr faktury zakupowej RIHO	
Nr dokumentu WZ RIHO lub nr listu przewozowego	

Zgłaszający reklamację	
Nazwa firmy	
Adres	
Nr telefonu	
Osoba kontaktowa	
Adres e-mail	

Klient/Użytkownik	
Imię i nazwisko lub nazwa firmy	
Adres (lokalizacja towaru)	
Nr telefonu	
Osoba kontaktowa	
Adres e-mail	

Uwaga! Zgłoszenia reklamacyjne przyjmowane są tylko na niniejszym formularzu.
Niedokładne lub nieczytelne wypełnienie formularza może uniemożliwić rozpatrzenie reklamacji.

Dział serwisu RIHO: tel.: (42) 250 61 98, e-mail: reklamacje@riho.pl, serwis@riho.pl

Zgodnie z art. 13 ogólnego rozporządzenia o ochronie danych osobowych z dnia 27 kwietnia 2016r. (Dz. Urz. UE L 119 z 04.05.2016) informujemy, iż:

Administratorem danych osobowych jest RIHO Polska Sp. z o.o., ul. Aleksandrowska 67, 95-100 Zgierz (handel@riho.pl).
Przetwarzanie danych jest niezbędne do wypełnienia obowiązku prawnego w związku z zapisami Kodeksu Cywilnego i Ustawy o prawach konsumenta w celu: rozpatrzenia zgłoszeń reklamacyjnych.

Podstawą prawną do przetwarzania danych osobowych jest Art. 6 ust. 1 lit. c RODO.
Dostęp do danych mogą mieć podwykonawcy (serwisanci), operatorzy pocztowi i kurierzy, kancelarie prawne w zakresie niezbędnym dla ewentualnego ustalenia dochodzenia lub obrony roszczeń, podmioty do tego upoważnione na podstawie innych przepisów.
Przetwarzanie danych jest niezbędne dla wykonania obowiązku wynikającego z prawa.

W celu ochrony przed roszczeniami dane będą przetwarzane przez okres 10 lat.
Osoby, których dane dotyczą mają prawo dostępu do treści swoich danych, ich sprostowania, usunięcia, ograniczenia przetwarzania, jak również prawo do przenoszenia danych, prawo do wniesienia sprzeciwu, prawo do cofnięcia zgody na ich przetwarzanie w dowolnym momencie bez wpływu na zgodność z prawem przetwarzania, którego dokonano na podstawie zgody wyrażonej przed jej cofnięciem. Mają również prawo do wniesienia skargi do organu nadzorczego. Podane dane osobowe nie będą przekazywane do państwa trzeciego lub organizacji międzynarodowej.
Podane dane osobowe nie podlegają zautomatyzowanemu podejmowaniu decyzji, w tym profilowaniu, które mogłyby wywołać wobec nich skutki prawne lub istotnie na nie wpływać. Podanie danych jest dobrowolne, jednak konsekwencją ich niepodania będzie brak możliwości przyjęcia/rozpatrzenia reklamacji.



RIHO Polska sp. z o. o.
ul. Aleksandrowska 67
95-100 Zgierz

tel.: (42) 250 62 58
e-mail: handel@riho.pl
www.riho.pl

CE

Producent nie odpowiada za ewentualne błędy w druku. Producent zastrzega sobie prawo wprowadzania zmian technicznych i cenowych oraz prawo wycofania z produkcji artykułów znajdujących się w aktualnie obowiązującym katalogu i nie ponosi odpowiedzialności za zaistniałe w wyniku tego sytuacji.